

Schéma zapojenia elektroniky ZN7 pre BXV-8-ZKIT

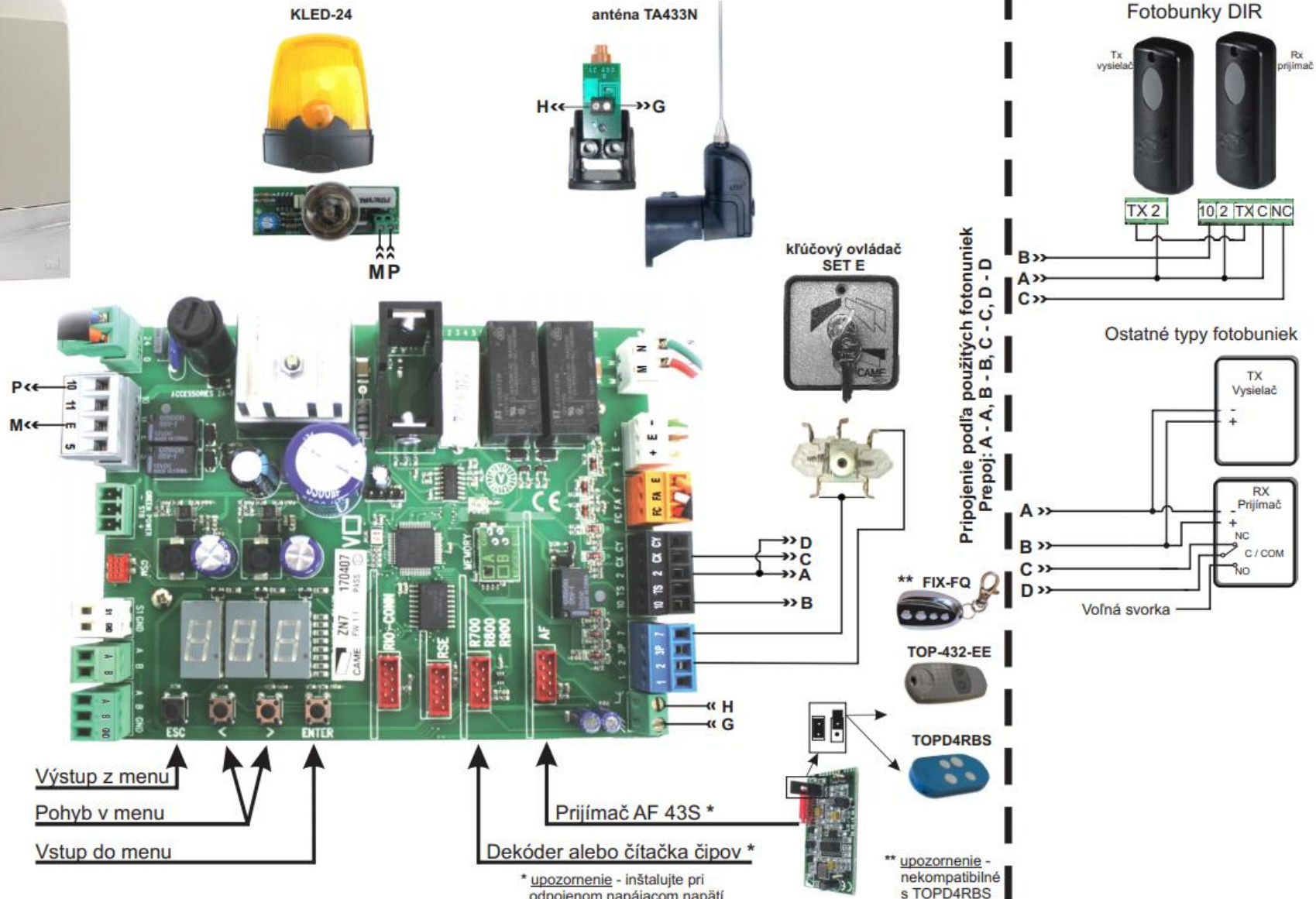

* upozornenie - inštalujte pri odpojenom napájacom napätí

ELEKTRICKÉ PRIPOJENIA A PROGRAMOVANIE

⚠ Upozornenie! Pred zásahom do elektroniky motora, vypnite napájanie a ak sú prítomné, odpojte aj batérie záložného zdroja.

Napájanie elektroniky a ovládacích zariadení (príslušenstva): 24 V AC/DC.

Funkcie na kontaktoch vstupu a výstupu, regulácie časov a riadenie užívateľov sa zobrazujú a nastavujú na displeji elektroniky.

Všetky pripojenia sú chránené rýchlo poistkami.

Poistky	ZN7
Napájanie	1,6 A-F
Príslušenstvo	2 A-F

Popis častí

1. Svorky motora
2. Svorky enkódera
3. Svorky koncových spínačov
4. Svorky ovlád. a bezp. príslušenstva
5. Svorka antény
6. Konektor AF karty prijímača
7. Konektor karty Memory Roll
8. Konektor karty R700/R800
9. Konektor karty RSE
10. Konektor karty RIO-CONN
11. Displej
12. Programovacie tlačidlá
13. Svorka pre zdvojené alebo CRP pripojenie
14. Svorka pre bezkontaktné snímače
15. Svorka pre kódovú klávesnicu
16. Konektor pre GSM modul
17. Svorka pre RGP1 modul
18. Svorka pre signalizačné zariadenia
19. Poistka pre príslušenstvo
20. Svorka napájania elektroniky
21. Poistka napájania
22. Svorka napájania

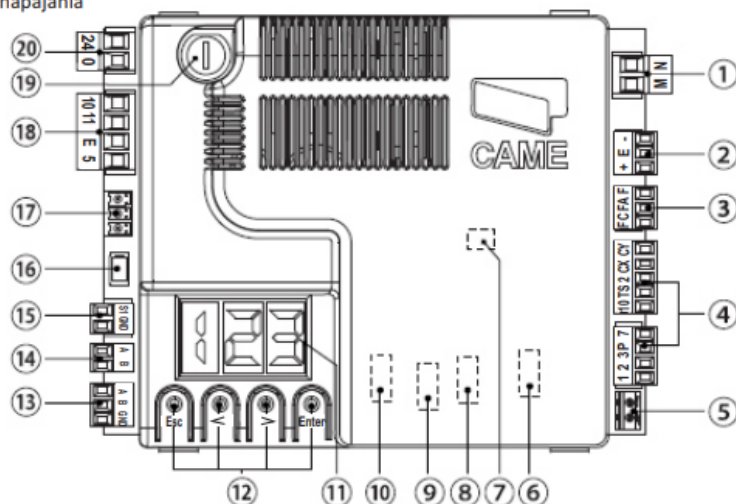
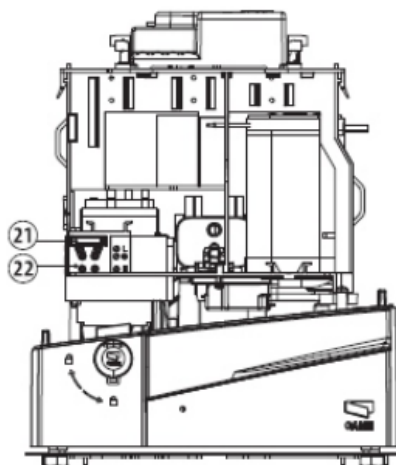

Napájanie

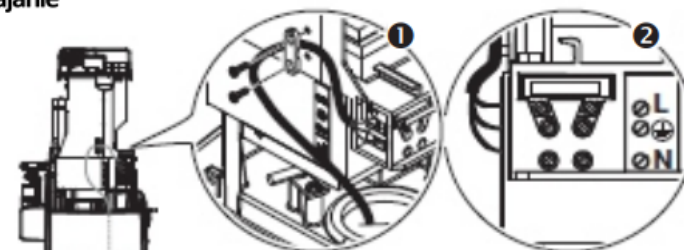

230 VAC - 20/60 Hz

Výstup napájania príslušenstva 24 V AC/DC – max 40W

Vstup napájania elektroniky 24 V AC/DC

Default pripojenie (výrobné z fabriky)

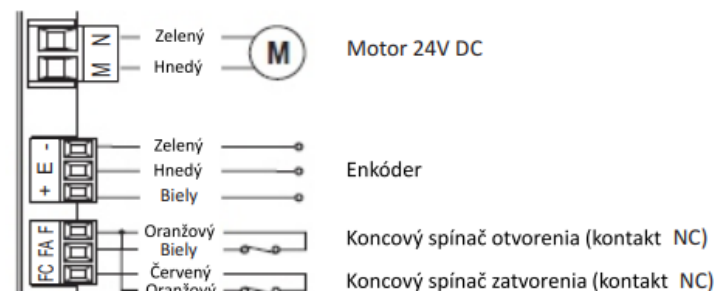

Signalizačné zariadenia

Výstup signalizácie otvorenej brány (zaťaženie kontaktu 24V AC/DC - max 3W)

Výstup pripojenia majáku alebo zdvorilostného osvetlenia (zaťaženie kontaktu: 24 V AC/DC – max 25W)
Vid' funkcia F 18.

Ovládacie príslušenstvo

UPOZORNENIE! Pred vložím akejkoľvek karty (napr. AF, R800) do elektroniky je **POVINNOSŤ VYPNÚŤ NAPÁJANIE** a ak sú prítomné, odpojiť aj batérie záložného zdroja.

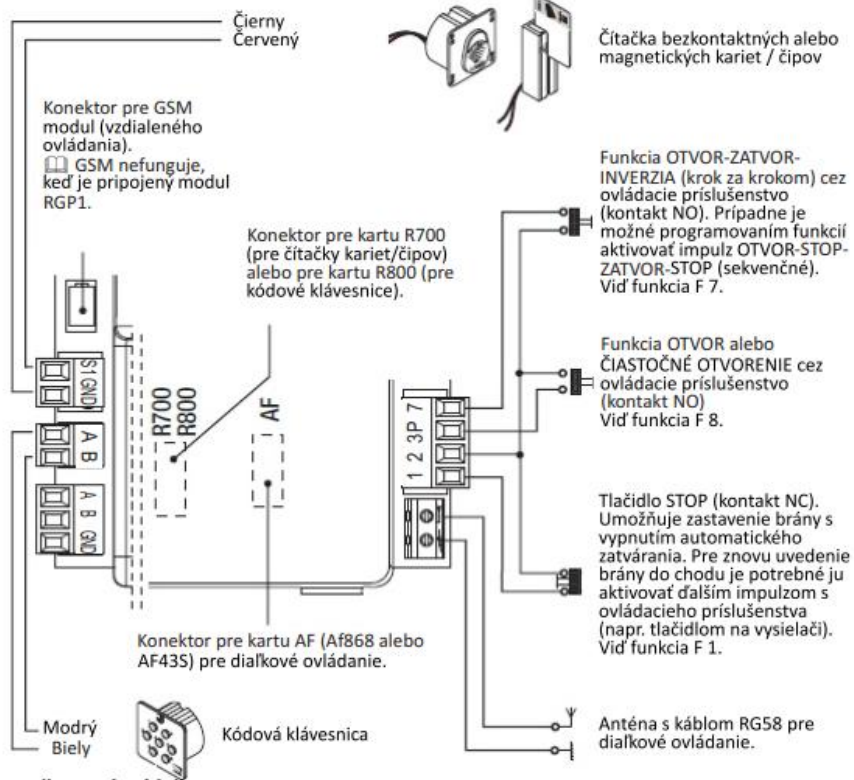

Bezpečnostné príslušenstvo

Fotobunky

Nastavte kontakt CX alebo CY (NC), vstup pre bezpečnostné zariadenia typu fotobuniek, v súlade s normami EN 12978

Viď funkcie vstupu CX (Funkcia F2) alebo CY (Funkcia F3) v:

- C1 znovu otvorenie brány počas zatvárania. Počas zatvárania brány, rozopnutie kontaktu spôsobí inverziu pohybu brány, až po jej úplné otvorenie.
- C2 znovu zatvorenie brány počas otvárania. Počas otvárania brány, rozopnutie kontaktu spôsobí inverziu pohybu brány, až po jej úplné zatvorenie.
- C3 čiastočné zastavenie. Zastavenie brány v pohybe, s následným automatickým zatvorením (ak je predvolené).
- C4 čakanie pri prekážke. Zastavenie brány v pohybe, s následným znovom uvedením do pohybu po odstránení prekážky.

☐ Ak sa nepoužívajú kontakty CX a CY je potrebné ich deaktivovať pri programovaní elektroniky.

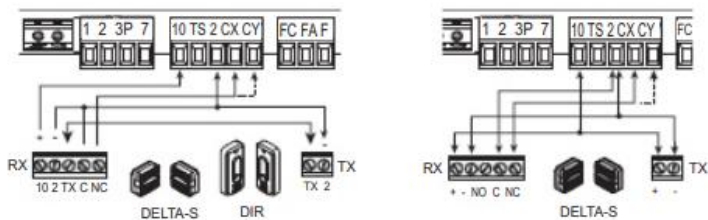

Bezpečnostné citlivé rebrá

Nastavte kontakt CX alebo CY (NC), vstup pre bezpečnostné zariadenia typu citlivé rebrá, v súlade s normami EN 12978.

Viď funkcie vstupu CX (Funkcia F2) alebo CY (Funkcia F3) v:

- C7 znovu otvorenie brány počas zatvárania. Počas zatvárania brány, rozopnutie kontaktu spôsobí inverziu pohybu brány, až po jej úplné otvorenie.
- C8 znovu zatvorenie brány počas otvárania. Počas otvárania brány, rozopnutie kontaktu spôsobí inverziu pohybu brány, až po jej úplné zatvorenie.

☐ Ak sa nepoužívajú kontakty CX a CY je potrebné ich deaktivovať pri programovaní elektroniky.

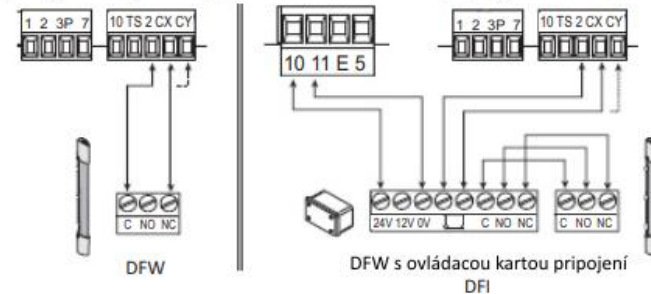

Prípojenie bezpečnostných zariadení (test)

Pri každom ovládacom impulze na otvorenie alebo zatvorenie elektronika overuje funkčnosť bezpečnostného príslušenstva (napr. fotobuniek).

Prípadná anomália zablokuje akýkoľvek ovládací impulz a na displeji sa zobrazí chybové hlásenie E 4. Aktivujte funkciu F 5 v programovaní.

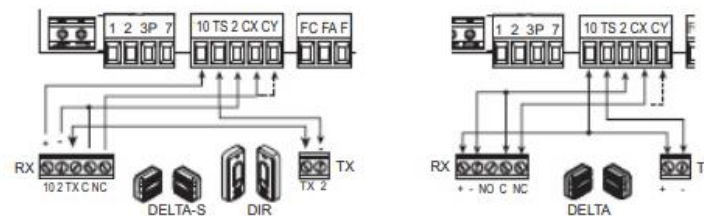

Bezpečnostné bezdrôtové príslušenstvo RIO

Vložte kartu RIO-CONN do príslušného konektoru na elektronike.

Nastavte funkciu pripojenia bezdrôtového príslušenstva (F65, F66, F67 a F68).

Zapojte bezdrôtové príslušenstvo (RIO-EDGE, RIO-CELL A RIO-LUX) podľa príslušných inštrukcií priložených ku každému z týchto výrobkov.

☐ Ak nie sú tieto zariadenia zosúladené s kartou RIO-CONN, na displeji sa zobrazí chyba E18.

⚠ V prípade rušenia rádiového signálu na inštalácii, bezdrôtový systém zablokuje normálny chod brány a na displeji sa zobrazí chyba E17.

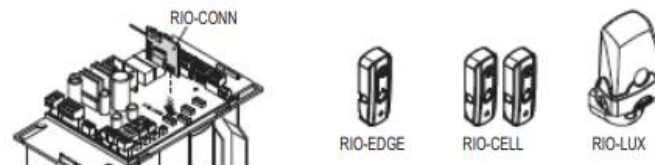

Pripojenie pre zdvojené funkcie a Came Remote Protocol (CRP)

Vid' kapitola ZDVOJENÉ PRIPOJENIA S JEDNÝM OVLÁDACÍM IMPULZOM

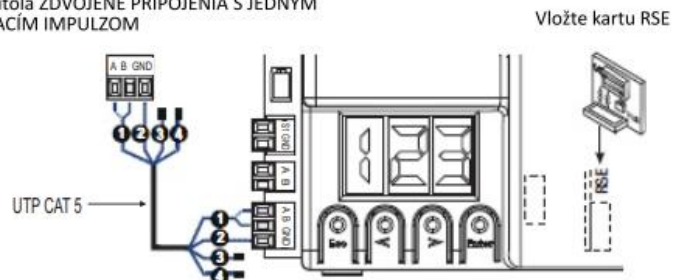

Popis programovacích povelov

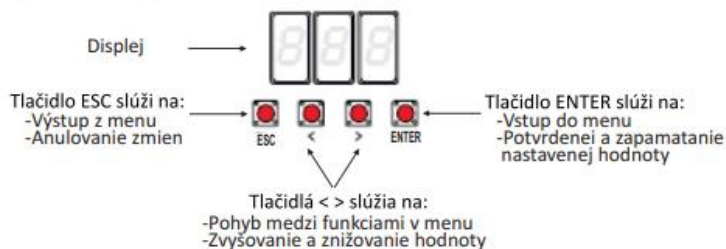

Navigácia v menu

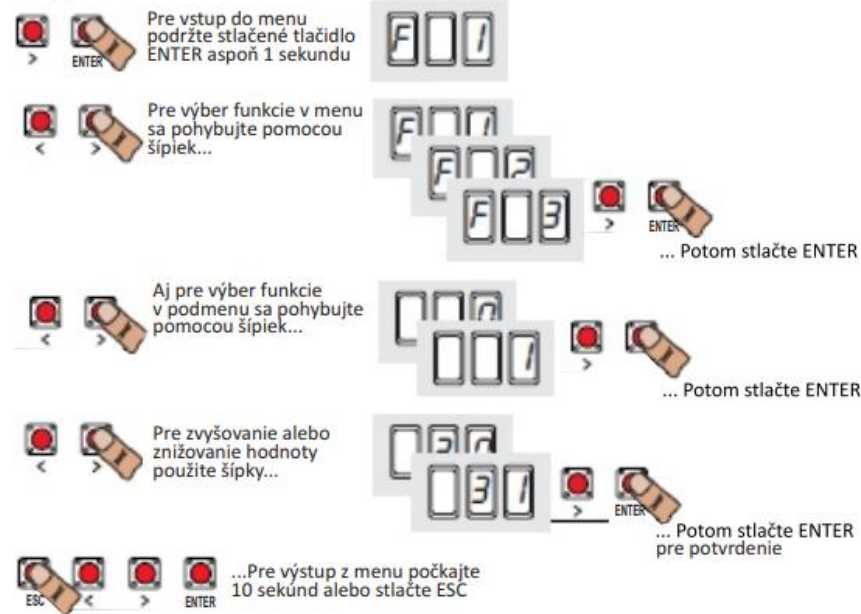

📖 Kým je programovacie menu aktívne, zariadenie sa nedá používať.

Prehľad funkcií

- F 1 Funkcia total stop (1-2)
- F 2 Funkcia priradená vstupu 2-CX
- F 3 Funkcia priradená vstupu 2-CY
- F 5 Funkcia bezpečnostného testu
- F 6 Funkcia ovládania prítomnou osobou
- F 7 Režim ovládania na 2-7
- F 8 Režim ovládania na 2-3P
- F 9 Funkcia snímania prekážky pri zastavenom motore
- F 10 Funkcia priradená výstupu signalizácie otvorenej brány
- F 11 Deaktivovanie enkóderu
- F 12 Funkcia spomaleného štartu
- F 14 Funkcia výberu typu snímača
- F 18 Funkcia prídavnej lampy
- F 19 Čas automatického zatvárania
- F 20 Čas automatického zatvárania po čiastočnom otvorení
- F 21 Čas predblikania
- F 28 Nastavenie rýchlosti chodu brány
- F 30 Nastavenie rýchlosti spomaľovania
- F 34 Citlivosť počas dráhy brány
- F 35 Citlivosť počas spomaľovania
- F 36 Nastavenie čiastočného otvorenia
- F 37 Nastavenie počiatočného bodu spomaľovania motora pri otváraní
- F 38 Nastavenie počiatočného bodu spomaľovania motora pri zatváraní
- F 49 Riadenie sériového zapojenia
- F 50 Ukladanie dát na kartu memory roll
- F 51 Čítanie dát z karty memory roll
- F 52 Presun nastavení v zdvojenom režime
- F 54 Smer otvárania
- F 56 Poradové číslo periférie (zariadenia)
- F 63 Zmena rýchlosti COM
- F 65 Funkcia priradená vstupu RIO-EDGE (T1)
- F 66 Funkcia priradená vstupu RIO-EDGE (T2)
- F 67 Funkcia priradená vstupu RIO-CELL (T1)
- F 68 Funkcia priradená vstupu RIO-CELL (T2)
- F 71 Čas čiastočného otvorenia

- U 1 Vloženie nového užívateľa s priradeným ovládaním
- U 2 Zmazanie jedného užívateľa
- U 3 Zmazanie všetkých užívateľov

- A 1 Nastavenie typu motora
- A 3 Nastavenie dráhy
- A 4 Resetovanie nastavení
- A 5 Počítanie cyklov

- H 1 Verzia softvé

Menu funkcií

⚠ DÔLEŽITÉ! Pri programovaní funkcií nastavte ako prvé funkcie **NASTAVENIE TYPU MTORA (A1), SMER OTVÁRANIA (F54), TOTL STOP (F1) a NASTAVENIE DRÁHY (A3)**

⚠ Programovanie funkcií sa vykonáva pri zastavenej bráne.

🔧 Do elektroniky je možné priamo zapamätať až do (max.) 25 užívateľov

F1 Total STOP (1-2)	0 = Deaktivované (default) / 1 = Aktivované
Vstup NC – Stop zastavenie brány s vyradením prípadného automatického zatvárania. Pre znovu uvedenie brány do chodu použite ovládacie príslušenstvo. Bezpečnostné príslu. ide na vstup (1-2).	
F2 Vstup (2-CX)	0 = Deaktivované (default) / 1 = C1 / 2 = C2 / 3 = C3 / 4 = C4 / 7 = C7 / 8 = C8
Vstup NC – Možnosť priradiť: C1 = znovu otvorenie počas zatvárania pre fotobunky, C2 = znovu zatvorenie počas otvárania pre fotobunky, C3 = čiastoč. zastavenie, C4 = čakanie pri prekážke, C7 = znovu otvorenie počas zatvárania pre citl. rebrá, C8 = znovu zatvorenie počas otvárania pre rebrá.	
F3 Vstup (2-CY)	0 = Deaktivované (default) / 1 = C1 / 2 = C2 / 3 = C3 / 4 = C4 / 7 = C7 / 8 = C8
Vstup NC – Možnosť priradiť: C1 = znovu otvorenie počas zatvárania pre fotobunky, C2 = znovu zatvorenie počas otvárania pre fotobunky, C3 = čiastoč. zastavenie, C4 = čakanie pri prekážke, C7 = znovu otvorenie počas zatvárania pre citl. rebrá, C8 = znovu zatvorenie počas otvárania pre rebrá.	
F5 Bezpečnostný test	0 = Deaktivované (default) / 1 = CX / 2 = CY / 4 = CX + CY
Po každom ovlád. impulze na otvorenie alebo zatvorenie, elektronika overuje, či fotobunky správne fungujú. 📄 Pri bezdrôtovom príslušenstve je bezpečnostný test aktívny stále (nepretržite).	
F6 Prítomná osoba	0 = Deaktivované (default) / 1 = Aktivované
Brána sa otvára a zatvára stlačením a podržaním ovlád. tlačidla. Tlačidlo pre otváranie na kontakte 2-3P a tlačidlo pre zatváranie na kontakte 2 7. Všetko ostatné ovládacie príslušenstvo je vyradené.	
F7 Ovládanie (2-7)	0 = Krok za krokom (default) / 1 = Sekvenčné
Z ovládacieho príslušenstva zapojeného na kontakte 2-7 príde impulz krok za krokom (otvor-zatvor inverzia cyklu) alebo sekvenčný (otvor-stop-zatvor-stop).	
F8 Ovládanie (2-3P)	0 = Otvorenie (default) / 1 = Čiastočné otvorenie
Z ovládacieho príslušenstva zapojeného na kontakte 2-3P príde impulz pre celkové otvorenie (0) alebo čiastočné otvorenie (1) brány. 📄 Čas čiastočné otvorenia sa nastavuje funkciou F 71.	
F9 Snímanie prekážky pri zastavenom motore	0 = Deaktivované (default) / 1 = Aktivované
Pri otvorenej, alebo zatvorenej bráne alebo po total stop-ke, zostane motor stáť, akonáhle bezpečnostné príslušenstvo (fotobunky alebo citlivé rebrá) zosníma nejakú prekážku.	
F10 Výstup signalizácie otvorenej brány	0 = svieti pri otvorenej bráne a bráne v pohybe (default) / 1 = pri otváraní brány bliká v pol sekundovom intervale, pri zatváraní bliká v sekundovom intervale, pri otvorenej bráne svieti, pri zatvorenej bráne je zhasnutá.
Signalizuje stav brány. Signalizačné príslušenstvo sa zapája na kontakt 10-5	
F11 Enkóder	0 = Aktivovaný (default) / 1 = Deaktivovaný
Riadenie spomaľovania, snímania prekážok a citlivostí.	

F12 Spomalený štart	0 = Deaktivované (default) / 1 = Aktivované
Pri každom impulze na otvorenie, alebo zatvorenie, brána sa prvé sekundy začína hýbať pomaly.	
F14 Výber typu snímača	0 = ovládanie snímačom bezkontaktných alebo magnetických kariet / 1 = ovládanie kódovou klávesnicou (default).
Nastavenie typu príslušenstva (snímača) pre ovládanie brány.	
F18 Prídavná lampa	0 = Maják (default) / 1 = Cyklická lampa
Výstup na kontakte 10-E Maják: bliká počas fáz otvárania a zatvárania brány. Cyklická lampa: externá lampa pre osvetlenie dráhy brány, svieti od začiatku otvárania brány až po jej úplné zatvorenie, vrátane doby nečinnosti (čakania), pred automatickým zatváraním.	
F19 Čas automatického zatvárania	0 = Deaktivované (default) / 1 = 1 sekunda / ... / 180 = 180 sekúnd
Nastavenie doby čakania na spustenie automatic. zatvárania brány. Začína sa počítať po dosiahnutí koncov. polohy otvorenia a je nastaviteľná od 1 do 180 sekúnd. Autom. zatv. sa neaktivuje v prípade, že bezpečnostné príslušenstvo zosníma prekážku, po total stop-ke, alebo v prípade výpadku prúdu.	
F20 Čas automatického zatvárania po čiastočnom otvorení	0 = Deaktivované / 1 = 1 sekunda / ... / 10 = 10 sekúnd (default) / ... / 180 = 180 sekúnd
Nastavenie doby čakania na spustenie automatic. zatvárania brány po jej čiastočnom otvorení, nastaviteľná od 1 do 180 sekúnd. Automatické zatváranie sa neaktivuje v prípade, že bezpečnostné príslušenstvo zosníma prekážku, po total stop-ke, alebo v prípade výpadku prúdu. 📄 Funkcia F19 nesmie byť vypnutá (deaktivovaná).	
F21 Čas predblikania	0 = Deaktivované (default) / 1 = 1 sekunda / ... / 10 = 10 sekúnd
Nastavenie doby (času) trvania predblikania majáku, pripojeného na kontaktoch 10-E, pred každým uvedením brány do pohybu. Doba je nastaviteľná od 1 do 10 sekúnd.	
F28 Rýchlosť dráhy	60 = Minimálna rýchlosť (default) / ... / 100 = maximálna rýchlosť
Nastavenie rýchlosti otvárania a zatvárania brány, kalkulovaná v percentách.	
F30 Rýchlosť spomaľovania	10 = Minimálna rýchlosť (default) / ... / 50 = maximálna rýchlosť
Nastavenie rýchlosti spomaľovania brány pri otváraní a zatváraní, kalkulovaná v percentách.	
F34 Citlivosť počas dráhy	10 = Maximálna citlivosť / ... / 100 = minimálna citlivosť (default)
Nastavenie citlivosti snímania prekážok počas dráhy brány.	
F35 Citlivosť pri spomaľovaní	10 = Maximálna citlivosť / ... / 100 = minimálna citlivosť (default)
Nastavenie citlivosti snímania prekážok počas spomaľovania brány.	
F36 Nastavenie čiastočného otvárania	10 = 10% dráhy (default) / ... / 80 = 80% dráhy
Percentuálne nastavenie čiastočného otvorenia brány z celej jej dráhy. 📄 Táto funkcia sa zobrazuje iba keď je súčasne aktivovaná aj funkcia Enkóderu.	

F37 Bod spomaľovania pri otváraaní	10 = 10% dráhy /... / 25 = 25% dráhy (default) /... / 60 = 60% dráhy
<p>Percentuálne nastavenie počiatočného bodu spomaľovania počas otvárania z celkovej dráhy brány. <input type="checkbox"/> Táto funkcia sa zobrazuje iba keď je súčasne aktivovaná aj funkcia Enkóderu.</p>	
F38 Bod spomaľovania pri zatváraní	10 = 10% dráhy /... / 25 = 25% dráhy (default) /... / 60 = 60% dráhy
<p>Percentuálne nastavenie počiatočného bodu spomaľovania počas zatvárania z celkovej dráhy brány. <input type="checkbox"/> Táto funkcia sa zobrazuje iba keď je súčasne aktivovaná aj funkcia Enkóderu.</p>	
F49 Nastavenie sériového (zdvojeného) zapojenia	0 = Deaktivované (default) / 1 = Aktivované / 3 = CRP
<p>Aktivácia sériového zapojenia (zdvojeného režimu) alebo režimu Came Remote Protokol.</p>	
F50 Ukladanie dát	0 = Deaktivované (default) / 1 = Aktivované
<p>Ukladanie nastavení a užívateľov na kartu memory roll. <input type="checkbox"/> Táto funkcia sa zobrazuje iba keď je v elektronike zapojená karta memory roll.</p>	
F51 Načítanie dát	0 = Deaktivované (default) / 1 = Aktivované
<p>Načítanie uložených dát (nastavení a užívateľov) z karty memory roll. <input type="checkbox"/> Táto funkcia sa zobrazuje iba keď je v elektronike zapojená karta memory roll.</p>	
F52 Presun nastavení v zdvojenom režime	0 = Deaktivované (default) / 1 = Aktivované
<p>Načítanie parametrov z elektroniky Master na Slave. <input type="checkbox"/> Táto funkcia sa zobrazuje iba keď je funkcia F 49 nastavená ako Aktivovaná.</p>	
F54 Smer otvárania	0 = Otváranie smerom vľavo (default) / 1 = Otváranie smerom vpravo
<p>Nastavenie smeru otvárania brány.</p>	
F56 Poradové číslo periférie	1 -----> 225
<p>Nastavenie poradového čísla periférie (brány) od 1 do 255 pre každú elektroniku, v prípade zapojenia viacerých motorov v objekte.</p>	
F63 Zmena rýchlosti COM	0 = 1200 Baud / 1 = 2400 Baud / 2 = 4800 Baud / 3 = 9600 Baud / 4 = 14400 Baud / 5 = 19200 Baud / 6 = 38400 Baud / 7 = 57600 Baud / 8 = 115200 Baud
<p>Nastavenie komunikačnej rýchlosti systému použitej pri pripojení CRP (Came Remote Protokol).</p>	
F65 Vstup bezdrôt. prísl. RIO-EDGE (T1)	0 = Deaktivované (default) / 7 = P7 / 8 = P8
<p>Pripojenie bezpečnostného príslušenstva RIO-EDGE na jednu z predvolených funkcií: P7 = znovu otvorenie počas zatvárania, P8 = znovu zatvorenie počas otvárania. Pre nastavenie viď inštrukcie priložené k tomuto príslušenstvu. <input type="checkbox"/> Táto funkcia sa zobrazuje iba v prípade, že je v elektronike súčasne zapojená aj karta RIO-CONN.</p>	
F66 Vstup bezdrôt. prísl. RIO-EDGE (T2)	0 = Deaktivované (default) / 7 = P7 / 8 = P8
<p>Pripojenie bezpečnostného príslušenstva RIO-EDGE na jednu z predvolených funkcií: P7 = znovu otvorenie počas zatvárania, P8 = znovu zatvorenie počas otvárania. Pre nastavenie viď inštrukcie priložené k tomuto príslušenstvu. <input type="checkbox"/> Táto funkcia sa zobrazuje iba v prípade, že je v elektronike súčasne zapojená aj karta RIO-CONN.</p>	

F67 Vstup bezdrôt. prísl. RIO-CELL (T1)	0 = Deaktivované / 1 = P1 (default) / 2 = P2 / 3 = P3 / 4 = P4
<p>Pripojenie bezpečnostného príslušenstva RIO-CELL na jednu z predvolených funkcií: P1 = znovu otvorenie počas zatvárania, P2 = znovu zatvorenie počas otvárania, P3 = čiastoč. zastavenie, P4 = čakanie pri prekážke. Pre nastavenie viď inštrukcie priložené k tomuto príslušenstvu. <input type="checkbox"/> Táto funkcia sa zobrazuje iba v prípade, že je v elektronike súčasne zapojená aj karta RIO-CONN.</p>	
F68 Vstup bezdrôt. prísl. RIO-CELL (T2)	0 = Deaktivované / 1 = P1 (default) / 2 = P2 / 3 = P3 / 4 = P4
<p>Pripojenie bezpečnostného príslušenstva RIO-CELL na jednu z predvolených funkcií: P1 = znovu otvorenie počas zatvárania, P2 = znovu zatvorenie počas otvárania, P3 = čiastoč. zastavenie, P4 = čakanie pri prekážke. Pre nastavenie viď inštrukcie priložené k tomuto príslušenstvu. <input type="checkbox"/> Táto funkcia sa zobrazuje iba v prípade, že je v elektronike súčasne zapojená aj karta RIO-CONN.</p>	
F71 Čas čiastoč. otvorenia	5 = 5 sekúnd /..... / 40 = 40 sekúnd
<p>Z ovládacieho tlačidla zapojeného na kontakte 2-3P príde impulz pre čiastočné otvorenie brány, čas otvárania je nastaviteľný od 5 do 40 sekúnd. <input type="checkbox"/> Funkcia sa zobrazuje iba keď je súčasne deaktivovaná aj funkcia Enkóderu.</p>	
U 1 Vloženie užívateľa	1 = krok za krokom (otvor-zatvor) / 2 = Sekvenčný impulz (otvor-stop-zatvor-stop) / 3 = impulz iba otvor / 4 = impulz čiastoč. otvorenie
<p>Vloženie až do 25 užívateľov (max.) a priradenie rôznych funkcií každému z nich. Vkladanie sa vykonáva prostredníctvom vysielača alebo ovládacieho príslušenstva (viď odstavec VLOŽENIE UŽÍVATEĽA S PRIRADENÍM OVLÁDANÍM).</p>	
U 2 Vymazanie užívateľa	
<p>Vymazanie jedného užívateľa (viď odstavec VYMAZANIE JEDNÉHO UŽÍVATEĽA).</p>	
U 3 Vymazanie užívateľov	0 = Deaktivované / 1 = Vymazanie všetkých užívateľov
<p>Vymazanie všetkých užívateľov.</p>	
A 1 Typ motora	1 = 400 kg / 2 = 600 kg / 3 = 800 kg / 4 = 1000 kg
<p>Služi pre nastavenie typu motora podľa váhy brány.</p>	
A 3 Nastavenie dráhy	0 = Deaktivované / 1 = Aktivované
<p>Automatické nastavenie dráhy brány (viď odstavec NASTAVENIE DRÁHY).</p>	
A 4 Restovanie nastavení	0 = Deaktivované / 1 = Aktivované
<p>Upozornenie ! Obnovia sa továrenské nastavenia (default) a vymaže sa nastavenie dráhy brány.</p>	
A 5 Počítanie cyklov	0 = počet vykonaných cyklov / 1 = Vymazanie všetkých cyklov
<p>Umožňuje zobrazenie počtu vykonaných cyklov, alebo ich zmazanie (001 = 100 cyklov, 010 = 1000 cyklov, 100 = 10000 cyklov, 999 = 99900 cyklov, CSI = pravidelný servis).</p>	
H 1 Verzia	
<p>Zobrazuje verziu firmvéru.</p>	

📖 Pri vkladani / vymazávaní užívateľov, zobrazené blikajúce čísla zobrazujú množstvo, ktoré je k dispozícii a použiteľné pre priradenie prípadného užívateľa (max 25 užívateľov).

Vloženie jedného užívateľa s priradením funkcie

Zvoľte U 1.
Stlačte ENTER pre potvrdenie.



Vyberte ovládaciu funkciu pre priradenie k užívateľovi spomedzi:

- Krok za krokom (otvor-zatvor) = 1
- Sekvenčné (otvor-stop-zatvor-stop) = 2
- Otvor = 3
- Čiastočné otvorenie = 4

Stlačte ENTER pre potvrdenie...

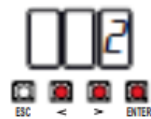

... Číslo od 1 do 25 bude zopár sekúnd blikáť.

Vyšlite signál (impulz) z vysielача alebo iného ovládacieho príslušenstva (napr. kódovej klávesnice, čipu, karty).

Priradte číslo vloženému užívateľovi.

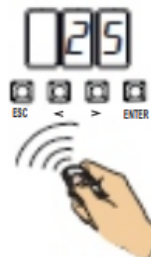

Vymazanie jedného užívateľa

Zvoľte U 2.
Stlačte ENTER pre potvrdenie.



Pomocou šípok vyberte číslo priradené užívateľovi na vymazanie.

Stlačte ENTER pre potvrdenie...



... zobrazí sa nápis ako potvrdenie vymazania užívateľa.



Užívateľ	Priradená funkcia
1 -	
2 -	
3 -	
4 -	
5 -	
6 -	
7 -	
8 -	
9 -	
10 -	
11 -	
12 -	
13 -	
14 -	
15 -	
16 -	
17 -	
18 -	
19 -	
20 -	
21 -	
22 -	
23 -	
24 -	
25 -	

Nastavenie dráhy brány

📖 Pred nastavením dráhy brány ju privedte ručne cca do polovice dráhy, skontrolujte, či je priestor pohybu brány voľný, bez prekážok, a či sú prítomné mechanické dorazy pre otvorenú i zatvorenú polohu.

⚠️ Mechanické dorazy pre otvorenú i zatvorenú polohu sú povinné.

Dôležité! Počas nastavovania dráhy budú všetky bezpečnostné zariadenia deaktivované s výnimkou TOTAL STOP-ky.

Zvoľte A 3.
Stlačte ENTER pre potvrdenie.



Vyberte 1 a stlačte ENTER pre potvrdenie automatického nastavenia dráhy.

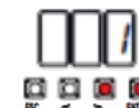

Brána vykoná cyklus úplného zatvorenia, až po mechanický doraz...



... Následne vykoná brána cyklus úplného otvorenia, až po mechanický doraz...



Karta memory roll

Služí na zapamätanie priradených funkcií k užívateľom a nastavení zariadenia, pre prípadné následné použitie pri inom motore.

📖 Po zapamätaní údajov na kartu odporúčame kartu z elektroniky vybrať.

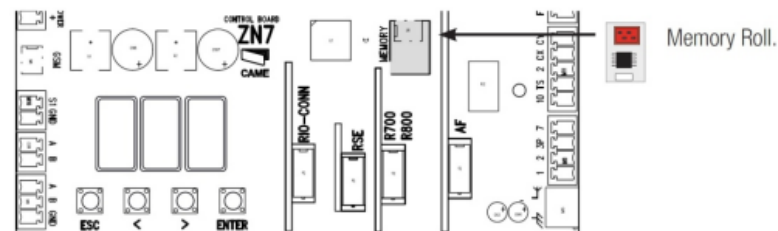

ZDVOJENÝ (SÉRIOVÝ) REŽIM

📖 Dôležité! Na oboch motoroch vykonajte nasledovné operácie:

- Vložte kartu RSE (s DIP switchmi v polohe OFF) do príslušných konektorov na elektronikách oboch motorov.
- Prepojte obe elektroniky káblom typu CAT 5 (max. 1000 m) na svorky A-A / B-B / GND-GNS, viď odstavec PRIPOJENIE PRE ZDVOJENÝ REŽIM.
- Pripojte všetko ovládacie a bezpečnostné príslušenstvo k elektronike motoru MASTER.

📖 Dôležité! Deaktivujte funkciu F 19 (čas automatického zatvárania) na elektronike motoru SLAVE.

Nastavenie motora MASTER

Zvoľte funkciu F 49, stlačte ENTER pre potvrdenie.
Vyberte 1 (Aktivované) a stlačte ENTER.
Pokračujte nastavovaním funkcií na elektronike.

Presun nastavení z MASTER na SLAVE

Zvoľte funkciu F 52 na elektronike MASTER.
Vyberte 1 a stlačte ENTER.

Programovanie

Na oboch motoroch nastavte funkcie:

- Nastavenie typu motora (A1)
- Smer otvárania (F54)
- Total stop (F1)
- Nastavenie dráhy (A3)

Nasledovne vykonajte nastavenia a regulácie na elektronike MASTER.

Režim chodu

- 1 Ovládací impulz KROK ZA KROKOM alebo IBA OTVOR. Obe krídla sa otvoria.
- 2 Ovládací impulz ČIASTOČNÉ OTVORENIE/PEŠÍ PRECHOD. Otvorí sa iba brána s pohonom MASTER.
Pre výber ovládacích funkcií priradených užívateľom vid' odstavec VLOŽENIE UŽÍVATEĽA S PRIRADENÍM OVLÁDANÍM.

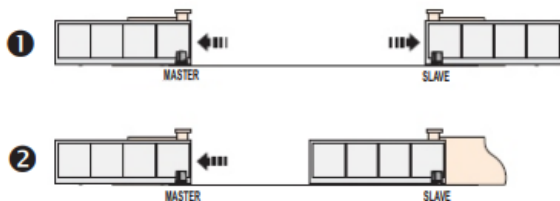

KONEČNÉ NASTAVENIA

Chybové hlásenia sa zobrazujú na displeji elektroniky.

- | | |
|------|---|
| E 1 | Nastavenie dráhy bolo prerušené stlačením tlačidla STOP |
| E 2 | Nastavenie dráhy nekompletné |
| E 3 | Pokazený enkóder |
| E 4 | Chyba testovania služieb |
| E 7 | Nedostatočný pracovný čas |
| E 8 | Odblokovaný motor |
| E 9 | Prekážka pri zatváraní |
| E 10 | Prekážka pri otváraní |
| E 11 | Maximálny počet zosnímaných prekážok |
| E 13 | Kontakty NC sú rozpojené (napr. konc. spínače) |
| E 14 | Chyba sériovej komunikácie |
| E 17 | Chyba bezdrôtového príslušenstva |
| E 18 | Chýba nastavenie bezdrôtového príslušenstva |