

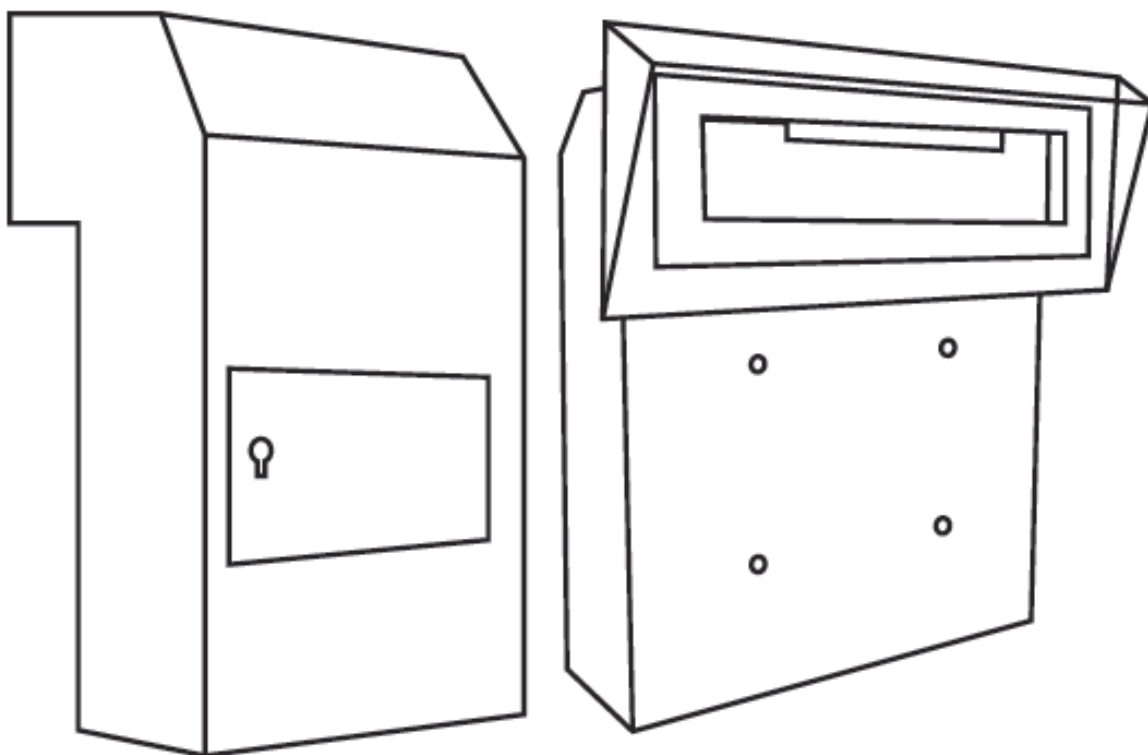

**Inštalačný manuál pre  
poštové schránky SMA-3-A  
a SMA-3-B**



## Obsah balenia:

Skontrolujte svoj balík. Kartón by mal obsahovať všetky položky uvedené v zozname dielov nižšie:



Poštová  
schránka

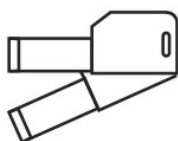

2 - kľúče

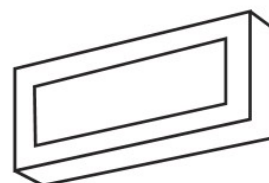

Vonkajšia prírubová  
konzola

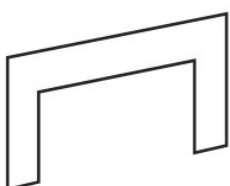

Vnútna  
prírubová konzola

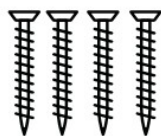

Skrutky do dreva

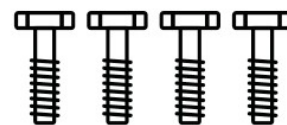

Skrutky s metrickým závitom

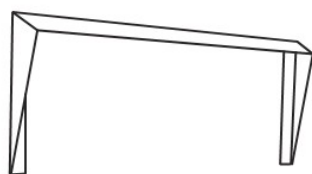

Daždový  
kryt

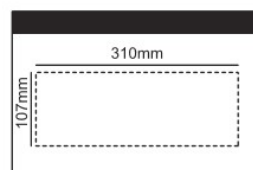

1x Šablóna na výrez  
otvoru pre vhod

# Nástroje, ktoré budete potrebovať:

1. Vŕtací skrutkovač
2. Listovú pilu
3. Skrutkovač
4. Vidlicové kľúče
5. Meter
6. Vodováhu
7. Nožnice
8. Maskovaciu pásku
9. Ceruzku / značkovač

1

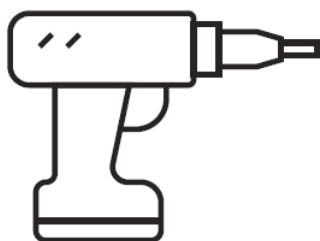

2

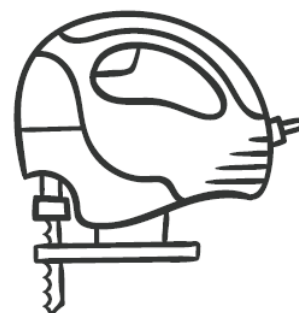

3



4



5



6



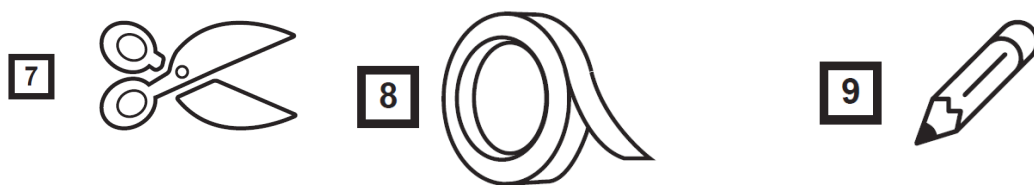

## Návod na inštaláciu:

### Pripravenie dverí:

1. Pomoc metra odmerajte strednú šírku dverí a označte ju ceruzou v požadovanej výške.
2. Na dvere položte vodováhu a ceruzkou napíšte čiaru cez dvere pretínajúcu značku šírky.
3. Pomocou nožníc vystrihnite šablónu a prilepte ju na dvere (stred šablóny zarovnajte so značkou zaškrtnutia ceruzkou).
4. Na dvere nakreslite čiaru pozdĺž vnútornej strany šablóny.
5. Pomocou vrtačky a zodpovedajúceho vrtáka vyvrtajte do dverí štyri otvory v hornej časti šablóny.
6. Pomocou vrtačky a zodpovedajúceho vrtáka vyvrtajte ďalšie štyri otvory do dverí v strede šablóny.
7. Odstráňte šablónu a vyvrtajte štyri otvory v každom rohu obkresleného obdĺžnika.
8. Pomocou listovej píly vyrežeme ceruzou nakreslený obdĺžnik, pričom ako vodidlo použijeme čiary.

### Pripevnenie poštovej schránky na dvere:

1. Vložte „hrdlo“ vhadzovacieho boxu do nového otvoru dverí z vnútornej strany dverí. ( Pozri obr. 1 na nasledujúcej strane )

2. Nasadíte vnútornú prírubu na vhadzovací box ( Pozri obr.1)
3. Vonkajšiu prírubu a kryt proti dažďu nasadíte na hrdlo z vonkajšej strany dverí. ( Pozri obr. 2 na nasledujúcej strane )
4. Do štyroch otvorov vo vonkajšej príрубе priskrutkujeme skrutky do dreva. Príruba by mala byť v jednej rovine s hrdlom ( Pozri obr. 3 )
5. Voľne upevníte skrutky za vnútornou prírubou.
6. Otvoríte dvierka poklopu vyberania pošty a vyvrtajte štyri otvory cez dvierka, pričom ako vodidlo použijete otvor vyberania pošty.
7. V prípade drevených dverí – voľnejšie nainštalujte skrutky do dreva cez otvory v prepadoch boxu. ( Pozri obr. 4 )
8. Uistite sa, že prírubu na dverách je rovná a utiahnite všetky skrutky.

1

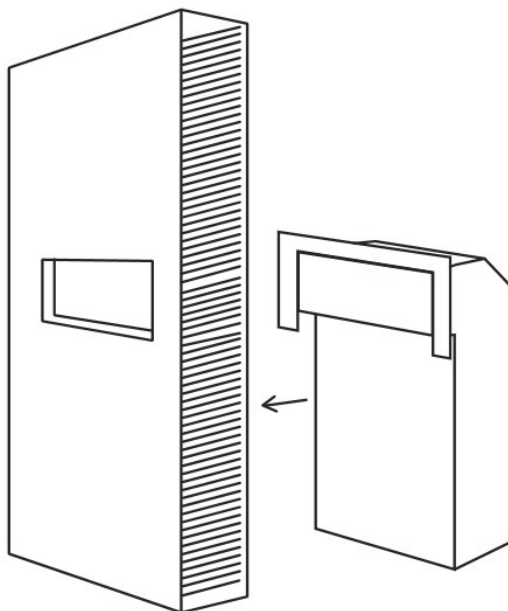

2

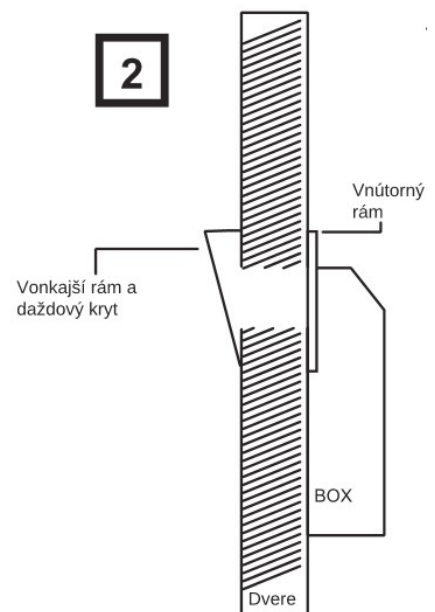

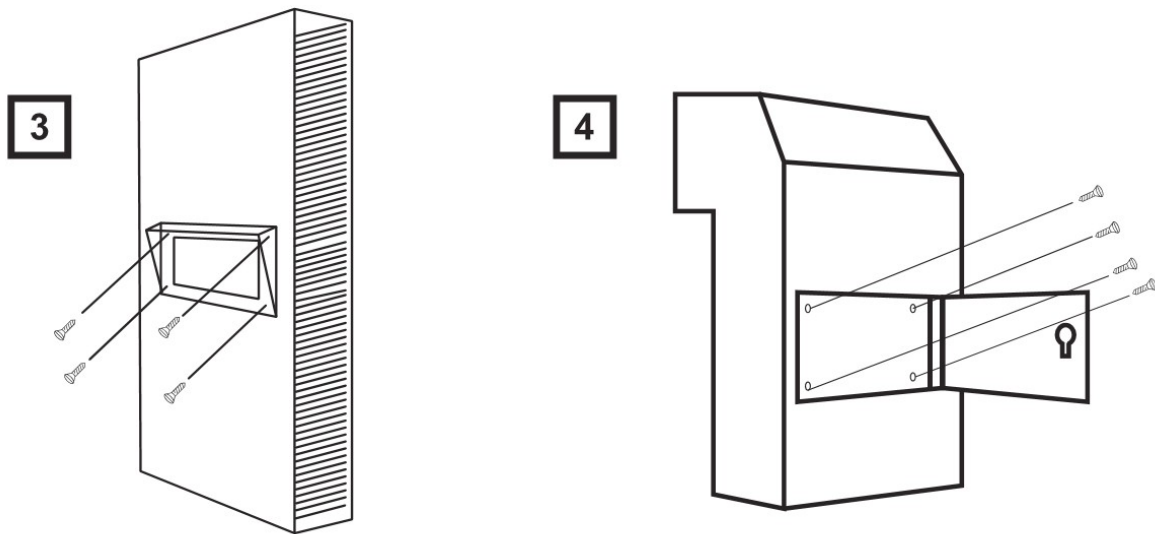

## SMA-3-A a SMA-3-B



1

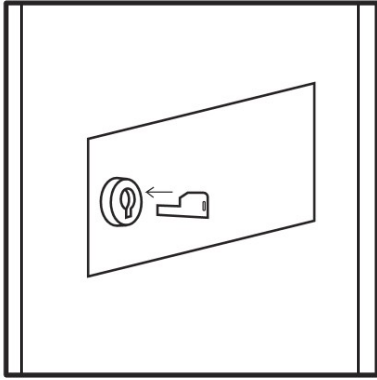

2

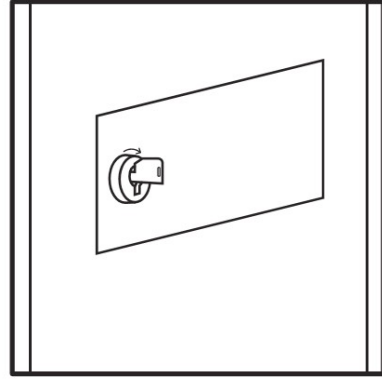

3

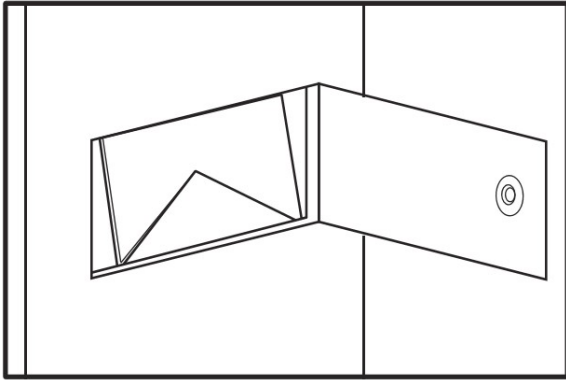

4

